

Maniglia antinfortunistica su placca
per “PORTE INTERNE”

www.siamaniglie.it



Sistema di fissaggio “BREVETTATO”

- 1 Quadro con sistema di fissaggio brevettato.
- 2 Placca ad attacco rapido.
- 3 Maniglia reversibile (senza destra e sinistra) ,con il ferro incorporato ad un manico.

Materiale

PA 6 - Polyamide (Nylon®)

Caratteristiche

Maniglia antinfortunistica, alta resistenza alle abrasioni, non elettrostatica, sempre con una temperatura piacevole al tatto e completamente riciclabile.

Quadro 8 mm standard per spessore porte da 30 a 53.

Quadro 8 mm lungo a richiesta per spessore porte da 53 a 75.

Applicazioni

Le eccellenti proprietà del polyamide e il suo design antinfortunistico rendono questo prodotto particolarmente idoneo ad un utilizzo nel settore pubblico.

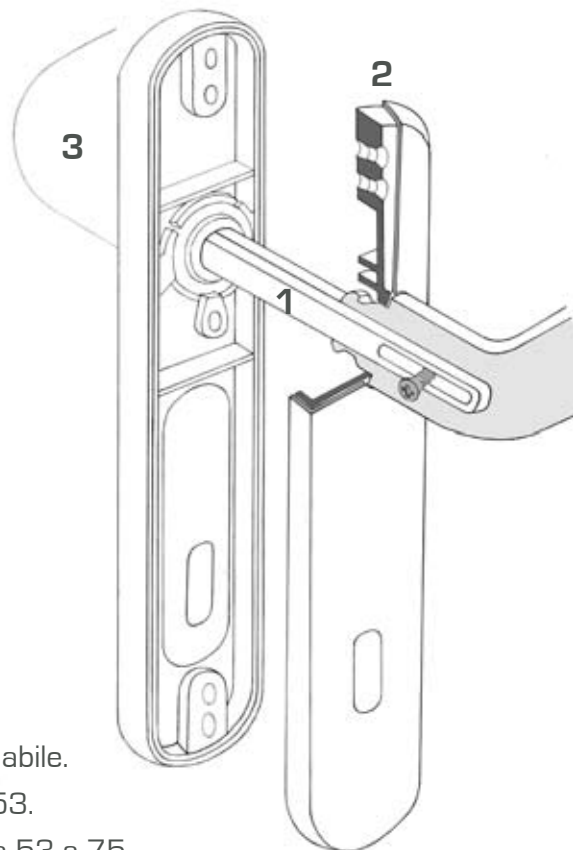

QUEEN

PA 6 - POLYAMIDE (NYLON®)

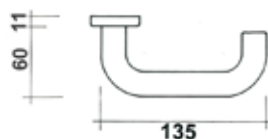
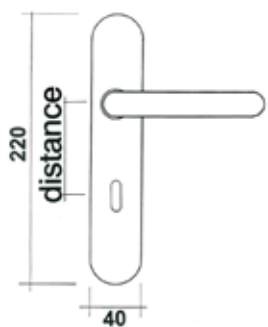

MANIGLIA SU PLACCA FORO PATENT

art.2800/70 FP - B05 (dis.70 mm)

art.2800/90 FP - B05 (dis 90 mm)

CONFEZIONE 12 PZ

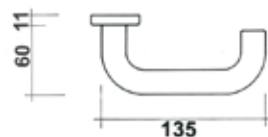
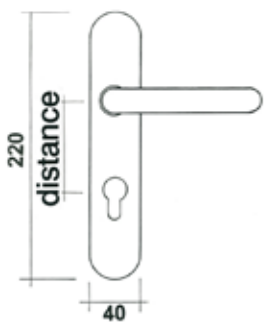

MANIGLIA SU PLACCA FORO YALE

art.2800/70 FY - B05 (dis.70 mm)

art.2800/85 FY - B05 (dis. 85 mm)

CONFEZIONE 12 PZ

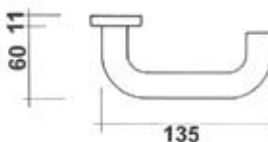
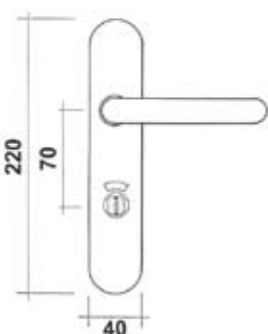

MANIGLIA SU PLACCA CON NOTTOLINO
LIBERO OCCUPATO

art.2800/70 NI - B05

CONFEZIONE 12 PZ

MANIGLIA SU PLACCA CON NOTTOLINO
SENZA LIBERO OCCUPATO

art.2800/70 N - B05

CONFEZIONE 12 PZ